

# Zestaw huśtawek

Min. wiek

**3+**

Max. waga

**135 kg**

Do złożenia



**CE**

## OSTRZEŻENIA!

- Z produktu może korzystać jednocześnie pięcioro dzieci w wieku pomiędzy 3 a 8 rokiem życia.
- Maksymalna waga każdego z użytkowników to 70 kg. Łączna waga wszystkich dzieci nie może przekroczyć 140kg.
- Uważnie przeczytaj instrukcję i ostrzeżenia przed użyciem zestawu huśtawek.
- Nie korzystaj z huśtawek na twardej glebie, betonie lub innym zbitym podłożu.
- Zestaw huśtawek musi zostać przymocowany do podłoża.
- Do montażu potrzeba dwóch dorosłych osób.

**Zachowaj instrukcję na przyszłość**

## Drogi kliencie!

Przeczytaj ze zrozumieniem tę instrukcję. Zawiera ona dokładne wytyczne oraz ostrzeżenia, których należy przestrzegać, aby uniknąć wypadków i uszkodzeń.

Zestaw huśtawek jest przeznaczony tylko i wyłącznie do użytku na własnym terenie. Nie należy korzystać z niego w miejscach publicznych. Gwarancja nie obejmuje używania zestawu huśtawek w celach komercyjnych.

Produkt został zaprojektowany z myślą o dzieciach w wieku od 3 do 8 lat. Dzieci mogą zacząć korzystać z huśtawek dopiero po uprzednim złożeniu oraz skontrolowaniu bezpieczeństwa przez dorosłych. Dzieci mogą się bawić tylko pod nadzorem osób dorosłych. Dzieci poniżej 6 roku życia nie powinny znajdować się w pobliżu miejsca montażu huśtawek, z uwagi na małe części, które mogą zostać połknięte.

Montaż musi odbywać się na równym gruncie. Nierówności w terenie powinny zostać wyrównane przed montażem. Instalacja huśtawek na pochyłym lub niewyrównanym terenie może skutkować obciążeniem stawów, co w następstwie może powodować poważniejsze urazy. Upewnij się, że montujesz zestaw huśtawek w odległości co najmniej 2 metrów od innych obiektów ( instalacji elektrycznych, budynków, płotów, drzew itp).

Rekomenduje się wykorzystanie materiałów amortyzujących wokół zestawu huśtawek, aby zmniejszyć prawdopodobieństwo urazu w przypadku upadku dziecka. Teren trawiasty niewystarczająco chroni dzieci przed poważnymi uszkodzeniami ciała. Rozłóż powierzchnię ochronną w obrębie dwóch metrów od zainstalowanego zestawu huśtawek.

Zabawa podczas wietrznej i deszczowej pogody jest niedozwolona. Rekomendowane jest, aby przytwierdzać produkt do podłoża. Zapobiegnie to przesuwaniu się zestawu i sprawi, że będzie on bardziej stabilny.

Sprzęt musi być każdorazowo sprawdzany przed użyciem oraz regularnie konserwowany. Konserwacja chroni, lecz nie zapobiega całkowicie uszkodzeniom, dlatego należy regularnie sprawdzać czy zestaw nie nosi śladów nadmiernego zużycia lub poluznionych elementów. Kiedy produkt jest uszkodzony lub zniszczony, należy natychmiast przestać go używać i ograniczyć dostęp do huśtawek dzieciom, dopóki produkt nie zostanie naprawiony.

# Ważne informacje

---

## Przed użyciem

- Uważnie przeczytaj instrukcje zanim rozpoczniesz montaż i korzystanie z zestawu huśtawek.
- Zestaw może być montowany wyłącznie przed osoby dorosłe. Do montażu mogą okazać się konieczne rękawice robocze, które pozwolą uniknąć obrażeń.
- Dzieci nie mogą znajdować się w pobliżu miejsca montażu.
- Wypakuj wszystkie części. Sprawdź czy posiadasz wszystkie elementy zestawu, porównując zawartość zestawu z dołączoną listą. Jeżeli brakuje jakiegoś elementu, nie rozpoczynaj montażu. Skontaktuj się z producentem, aby uzyskać pomoc.
- Nie montuj dłuższych lin do huśtawek. Liny, które są dołączone do zestawu mają odpowiednią długość, która zapewnia bezpieczne użytkowanie huśtawek.

## Lokalizacja

- Usuń wszystkie elementy z podłoża, które mogą zagrażać życiu i zdrowiu dziecka, w przypadku jego upadku, takich jak np. korzenie, pnie drzew, kamienie, zraszacze. Nie montuj zestawu w miejscu, w którym może znajdować się instalacja elektryczna lub wodociągowa.
- Nie montuj zestawu huśtawek na twardym podłożu takim jak: asfalt, beton, płyty chodnikowe, ubita ziemia czy inne podłoże ceglaste.
- Upadek na twarde podłoże może skutkować uszkodzeniem ciała lub nawet śmiercią dziecka. Poniższa lista przedstawia rekomendowane podłoże, na którym należy zamontować zestaw huśtawek:
  - Ściółka z podwójnie rozdrobnionej kory (20 cm grubości)
  - Jednolite zrębki drewna (30 cm grubości)
  - Drobny żwir (30 cm grubości)
  - Drobny piasek (30 cm grubości)

## Warunki pogodowe

- Nie korzystaj z zestawu huśtawek, jeżeli siedziska huśtawek lub inne elementy placu zabaw są mokre. Korzystanie z zestawu huśtawek jest dozwolone tylko wtedy, gdy jest on czysty i suchy. Mokre elementy mogą stanowić zagrożenie w postaci ześlizgnięcia się i upadku z huśtawki.
- Uważaj na warunki pogodowe podczas korzystania z zestawu huśtawek. Jeżeli będzie zbyt wietrznie, dziecko może stracić równowagę i ulec wypadkowi. Zestaw huśtawek powinien być przytworzony do podłoża, a na czas szczególnie groźnych warunków pogodowych (silne wiatry, burze, tornado) należy rozmontować zestaw i schować go w bezpieczne miejsce.

# OSTRZEŻENIA

- Zestaw huśtawek został zaprojektowany z myślą o dzieciach pomiędzy 3 a 8 rokiem życia.
- Dzieci mogą korzystać z zestawu huśtawek tylko pod opieką osoby dorosłej, która zapoznała się z zagrożeniami i ostrzeżeniami zawartymi w tej instrukcji.
- Maksymalna waga każdego z użytkowników to 70 kg, a łączna waga wszystkich dzieci nie może przekroczyć 140 kg.
- Zestaw huśtawek musi zostać przymocowany do podłoża.
- Opakowania i folie nie są zabawkami. Trzymaj z dala od dzieci. Istnieje ryzyko połknięcia i uduszenia.
- Nie zezwalaj na korzystanie z huśtawki więcej niż jednemu dziecku jednocześnie.
- Nie zezwalaj dziecku na stawanie na siedziska huśtawek.
- Nie zezwalaj dziecku na podchodzenie zbyt blisko do huśtawek podczas, gdy inne dziecko z nich korzysta. Zawsze zachowuj dystans, żeby uniknąć uderzenia przez huśtające się dziecko.
- Nie zezwalaj dziecku na skręcanie lin huśtawek. Może to spowodować zmniejszenie wytrzymałości lin, w skutek czego zużyją się w szybszym tempie i mogą być przyczyną wypadku.
- Nie huśtaj pustych huśtawek. Rozhuśtana huśtawka może być zagrożeniem dla przebywającego w pobliżu dziecka.
- Pilnuj, aby dziecko siedziało centralnie na siedzisku huśtawki, tak by ciężar rozkładał się równomiernie.
- Nie zezwalaj na zeskakiwanie z huśtawki podczas huśtania. Zawsze należy poczekać do całkowitego zatrzymania się huśtawki i dopiero wtedy z niej zejść.
- Zawsze ubieraj dzieci w odpowiedni strój przeznaczony do zabaw na świeżym powietrzu i sprawdzaj, czy dziecko nie ma na sobie nieodpowiednich akcesoriów tj. biżuterii czy szalików, które mogą zostać zaplątane w elementy huśtawek i spowodować wypadek.
- Nie zezwalaj dziecku na wspinanie się po linach huśtawek i innych elementach zestawu huśtawek. Szkielet konstrukcyjny nie służy do zabawy.
- Nie zezwalaj zwierzętom na przebywanie w pobliżu zestawu huśtawek podczas zabawy dzieci.
- Nie korzystaj z zestawu huśtawek, jeżeli brakuje śrub lub nakrętek, lub są one poluznione. Zawsze sprawdzaj stan techniczny zestawu huśtawek przed ich użyciem.
- Na bieżąco oczyszczaj teren wokół zestawu huśtawek z kamieni, ostrych obiektów i innych przedmiotów, które mogą zagrażać zdrowiu i życiu dziecka w przypadku jego upadku.
- Stalowe i plastikowe elementy konstrukcji są przeznaczone do użytkowania podczas umiarkowanej pogody. Szybkość zużywania się materiałów zależy od czasu ekspozycji na promienie UV, zanieczyszczeń powietrza i innych warunków pogodowych takich jak deszcz czy wiatr. Należy sprawdzać regularnie, czy konstrukcja nie nosi śladów zużycia, pęknięć, poluznienia elementów i ogólną kondycję produktów. Jeżeli zauważysz którąkolwiek z tych wad, zaprzestań używania zestawu huśtawek, dopóki wady nie zostaną usunięte, a uszkodzenia naprawione.

# Mocowanie do podłoża

---

Istnieje kilka możliwości przymocowania zestawu huštawek do podłoża, w zależności od rodzaju gruntu, na którym zestaw jest instalowany. Upewnij się, że wszystkie śledzie są poniżej poziomu gruntu, aby zapobiegać potykaniu się o nie.

Pamiętaj, aby montować śledzie w twardym i równym podłożu, a dopiero później zabezpiecz teren wokół zestawu huštawek materiałem amortyzującym upadek.

Najskuteczniejszym sposobem mocowania śledzi jest sposób na "korkociąg".

Upewnij się, że stelaż zestawu huštawek stoi równo na podłożu. Wkręcaj śledzie w ziemię, do momentu, aż nad powierzchnią zostanie tylko haczyk, który będzie znajdował się w pobliżu nogi stelaża. Umieść haczyk w otworze w nodze stelaża, wkręcając go do podłoża..

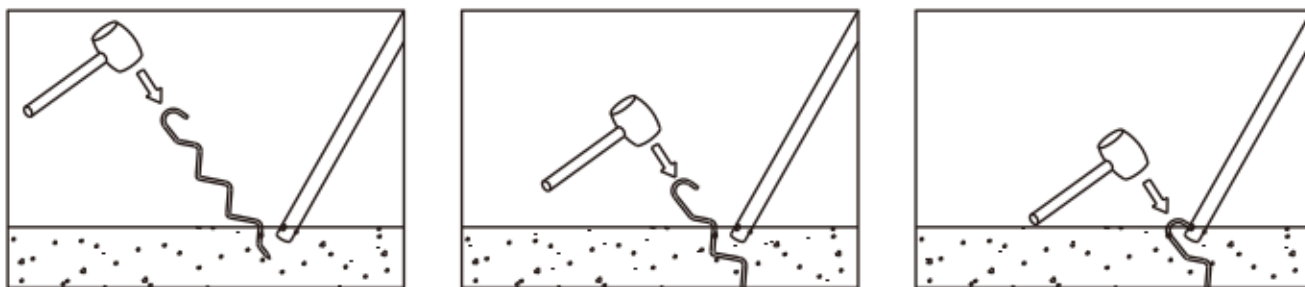

## Konserwacja

Przed sezonem:

- Dokręć wszystkie śruby
- Nasmaruj wszystkie ruchome metalowe elementy
- Sprawdź wszystkie ruchome części (w tym siedziska huštawek) pod kątem rdzy. Wymień je, jeżeli zauważysz korozję.
- Zamontuj wszelkie plastikowe części, takie jak siedziska i pozostałe elementy, które zostały zdemontowane na czas zimy.

Dwa razy w miesiącu:

- Dokręcaj śruby
- Sprawdzaj wszystkie pozostałe elementy instalacji (rurki, śledzie, siatki, haki na huštawki)

Raz w miesiącu:

- Nasmaruj wszystkie metalowe ruchome elementy
- Sprawdź wszystkie ruchome części, w tym siedziska huštawek pod kątem rdzy. Wymień je, jeżeli zauważysz korozję,

Na koniec sezonu:

- Kiedy temperatura spada poniżej 0 stopni Celsjusza, należy zdemontować zestaw huštawek, aby ochronić go przed niekorzystnymi warunkami pogodowymi. Przechowuj w suchym i pomieszczeniu.

## **Dokręcanie śrub i nakrętek**

---

Śruby dokręcaj "do pierwszego oporu". Przekręcenie śruby może spowodować niebezpieczeństwo w postaci obluźowania się konstrukcji, a w następstwie wypadek.

Po skończonym montażu upewnij się jeszcze raz, że wszystkie śruby, nakrętki i inne drobne elementy są zamontowane i stabilnie skręcone. Dopóki nie skończysz sprawdzania montażu, nie pozwalaj dzieciom wchodzić na konstrukcję i rozpoczynać zabawy.

## **Instrukcje utylizacji**





















---



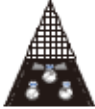









Pamiętaj, aby z ostrożnością rozpoczynać demontaż konstrukcji, kiedy zestaw huśtawek nie będzie Ci już potrzebny lub nie będzie spełniał swojej funkcji z powodów technicznych. Pomocne mogą okazać się robocze rękawice ochronne, aby uniknąć uszkodzeń ciała.

Zanim przystąpisz do demontażu elementów konstrukcyjnych, zdejmij siedziska huśtawek. Pamiętaj, żeby nie pozostawiać zdemontowanych elementów w pobliżu dzieci.

Zdemontowane elementy poddaj recyklingowi, zanosząc je do odpowiedniego miejsca zbiórki odpadów metalowych i plastikowych.

Wszystkie porzucone części muszą być wyrzucone. Nie używaj ich ponownie.

<p>1 - x1</p> 	<p>2 -x1 (z wygięciem do góry)</p> 	<p>3 - x1</p> 
<p>4 - x4 żółte</p> 	<p>5 - x4 niebieskie</p> 	<p>6 - x2</p> 
<p>7 - x1</p> 	<p>8 - x1</p> 	<p>9 - x1</p> 
<p>10 - x4</p> 	<p>11 - x2</p> 	<p>12 - x1</p> 
<p>13 - x1</p> 	<p>14 - x1</p> 	<p>15 - x4</p> 
<p>16 - x1</p> 	<p>17 - x1</p> 	<p>18 - x4</p> 
<p>19 - x1</p> 	<p>20 - x1</p> 	<p>21 - x1</p> 

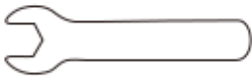
<p><b>A -</b></p>  <p>x4 (M8 x 67)</p>	<p><b>B -</b></p>  <p>x4 (M8 x 70)</p>	<p><b>C -</b></p>  <p>x4 (M8 x 25)</p>
<p><b>D -</b></p>  <p>x1 (M8 x 20)</p>	<p><b>E -</b></p>  <p>x5 (M8 x 114)</p>	<p><b>F -</b></p>  <p>x15 (Φ8.5 x Φ19mm)</p>
<p><b>G -</b></p>  <p>x23 (Φ8.5 x Φ13mm)</p>	<p><b>H -</b></p>  <p>x20 (Φ8.5 x Φ19mm)</p>	<p><b>I -</b></p>  <p>x22 (M8)</p>
<p><b>J -</b></p>  <p>x18 (M8)</p>	<p><b>N -</b></p>  <p>x1</p>	<p><b>L -</b></p>  <p>x1 (M6)</p>
<p><b>M -</b></p>  <p>x1 (13mm)</p>		



## Instrukcja montażu i instalacji

---

Ostrożnie przykręcaj śruby wraz z plastikowymi nakładkami. Nadmierne przekręcanie śruby może spowodować popękanie plastiku i jego zniszczenie. Dokręcaj śrubę do momentu, aż zobaczysz dwa wystające zwoje gwintu.

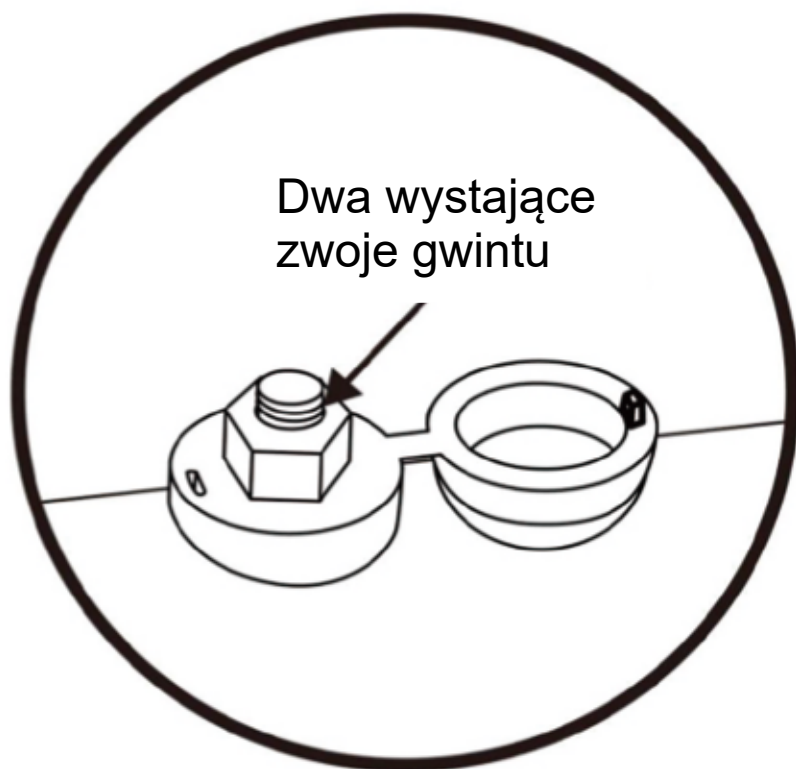

## KROK 1

Połącz elementy 1, 2 oraz 3 tak jak na obrazku.

Upewnij się, że montujesz elementy odpowiednią stroną, tak tak wskazują naklejki.

Element nr 2 powinien być skierowany wypukłą stroną ku górze.

Dołącz elementy nr 4 (żółte) w otwory po obu stronach złożonej poprzeczki tak jak na grafice.

Wyrównaj ze sobą otwory z elementów 4 i 1 oraz 4 i 3 i połącz je ze sobą częściami A, F, J, G i I. Powtórz tą czynność dla wszystkich 4 nóg.

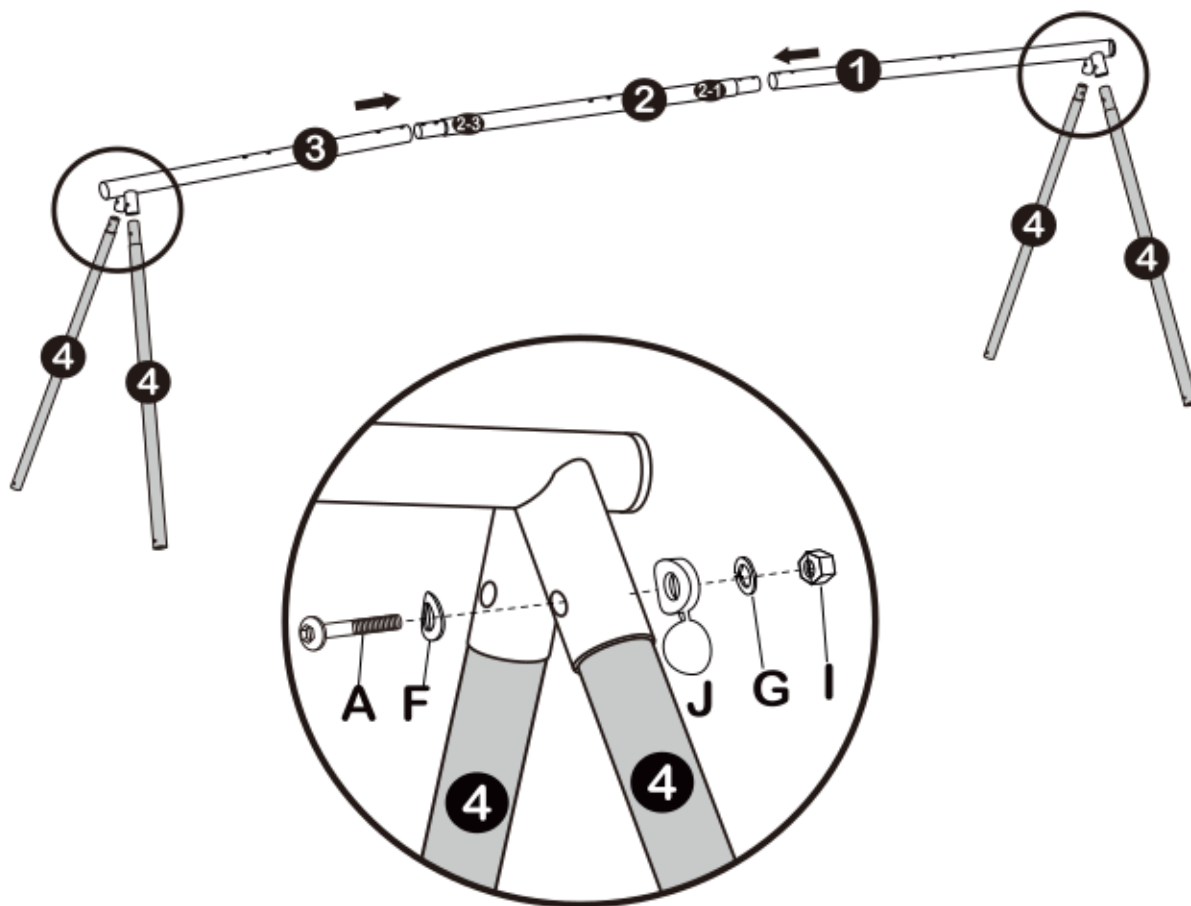

## KROK 2

Połącz elementy poprzeczki w miejscu styku części 1 i 2, tak jak na obrazku. Użyj do tego elementów I, G, J, F oraz E. Upewnij się, że część 1 oraz 2 są stabilnie połączone.

Na razie nie łącz ze sobą na stałe części 2 i 3.

Przymocuj element nr 7 do nr 3, tak jak na obrazku. Zabezpiecz połączenie elementami D, G oraz F.

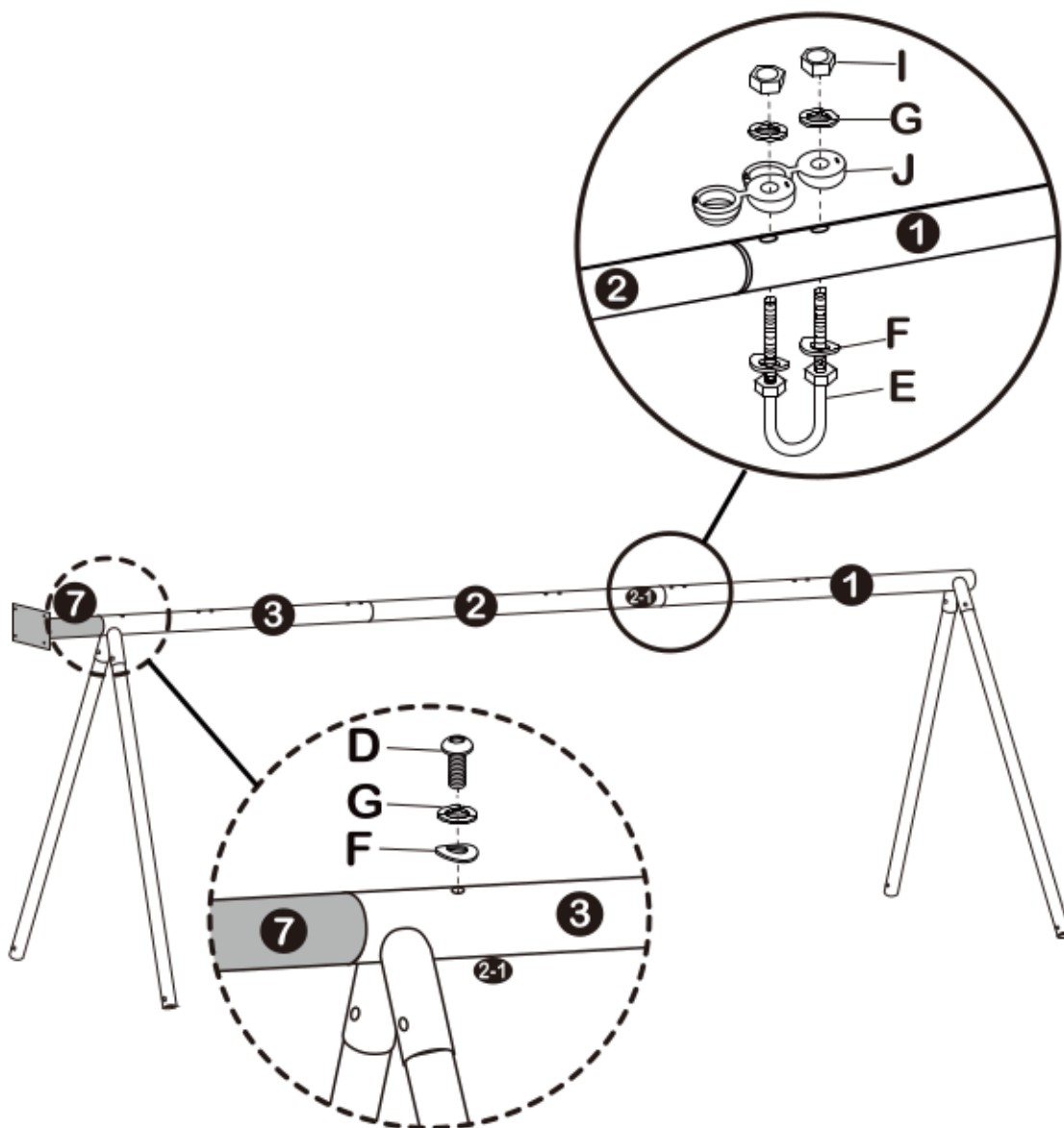

KROK 3

Umieść rurki tworzące obręcz (elementy nr 10) wewnątrz obrzeża siedziska (element nr 9).

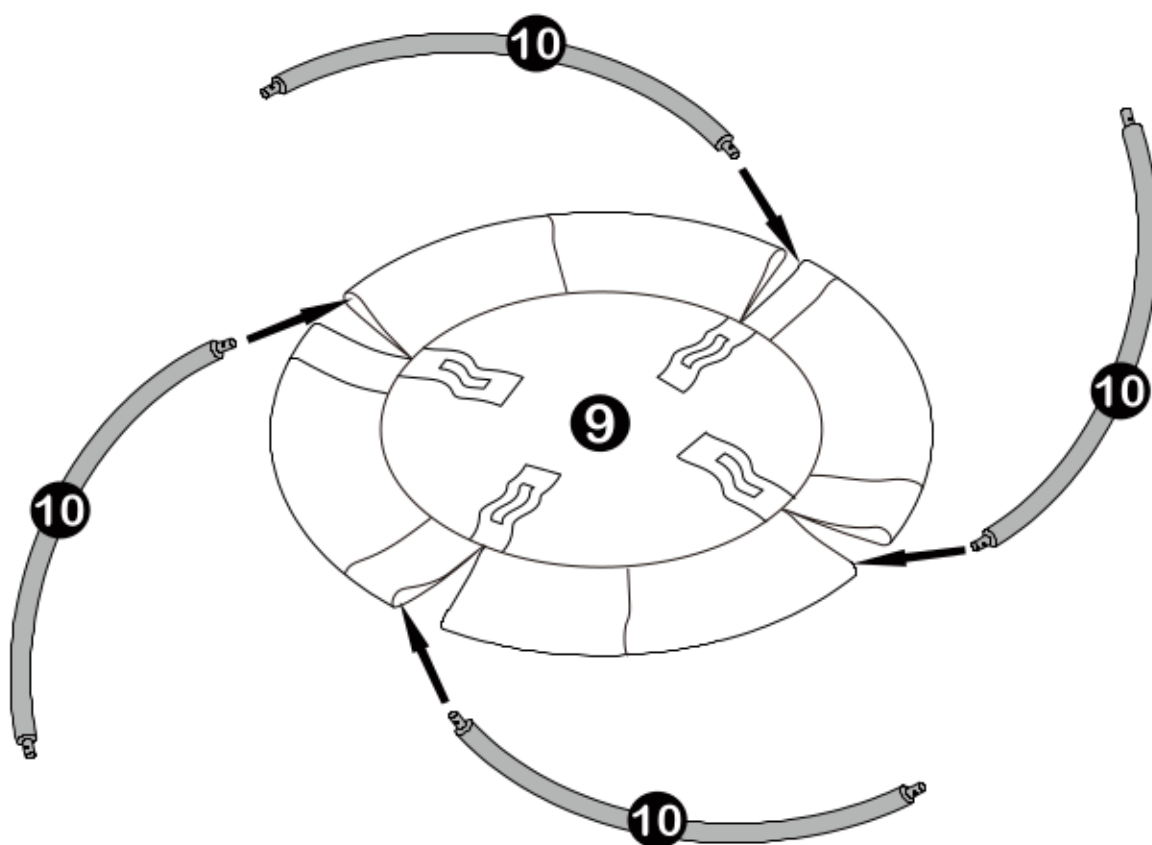

#### KROK 4

Połączone części nr 10 owiń rzepami. Przez otwór w rzepach połącz liny nr 11 z elementami 10 umieszczonymi w siedzisku, tak jak pokazano na grafice poniżej. Haczyk z części nr 11 wsuń w otwory połączonych elementów 10 i zabezpiecz zestaw montażowy złożonym z elementów H i I.

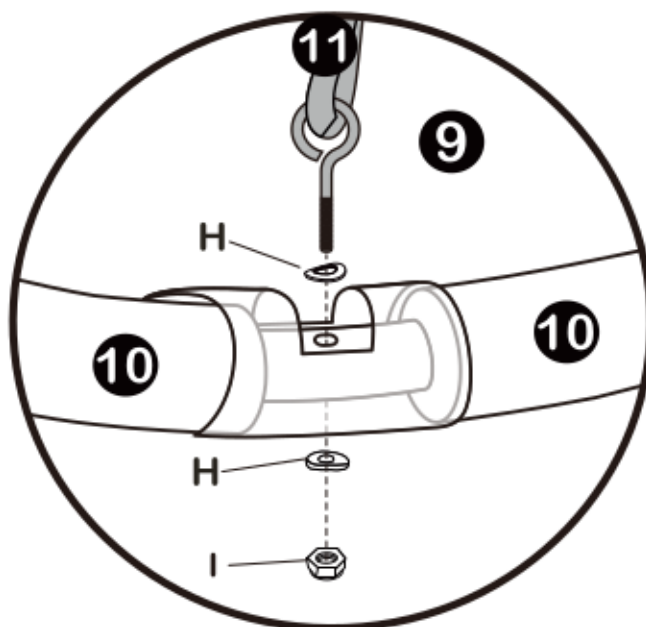
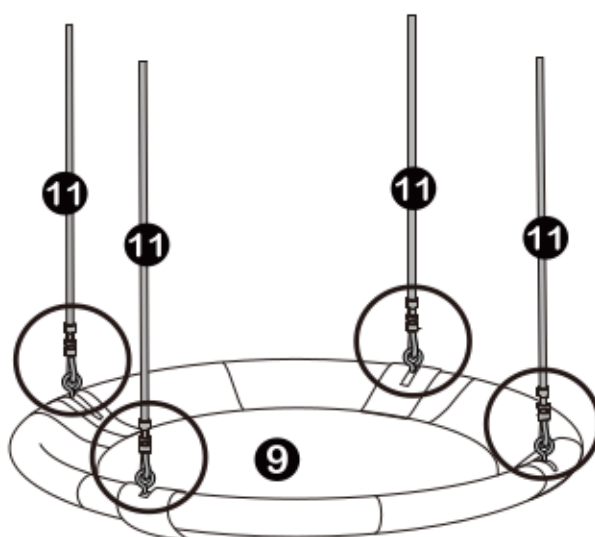

## KROK 5

Zawieś huśtawki za pomocą elementów I, G, J, F oraz E, łącząc części 8 z częściami 1,2 oraz 3, tak jak przedstawia to poniższa grafika.

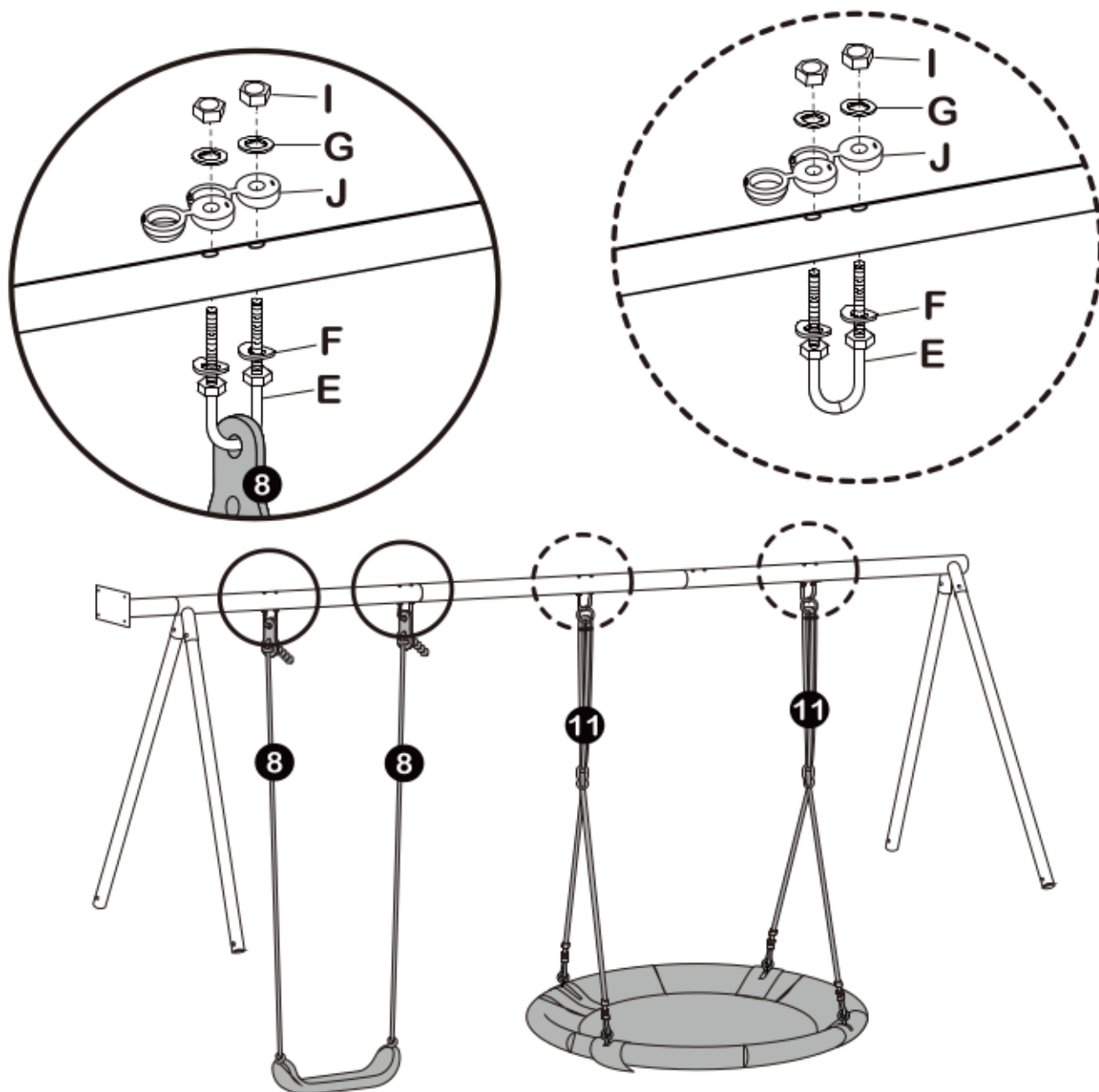

## KROK 6

Montaż kosza do koszykówki

Połącz element nr 13 z elementem 12, mocując je z elementem nr 7 za pomocą części montażowych oznaczonych literami C, H, G oraz I. Załóż siatkę na obręcz (nr 14) mocując ją linką (nr 13), tak jak to pokazano na grafice poniżej.

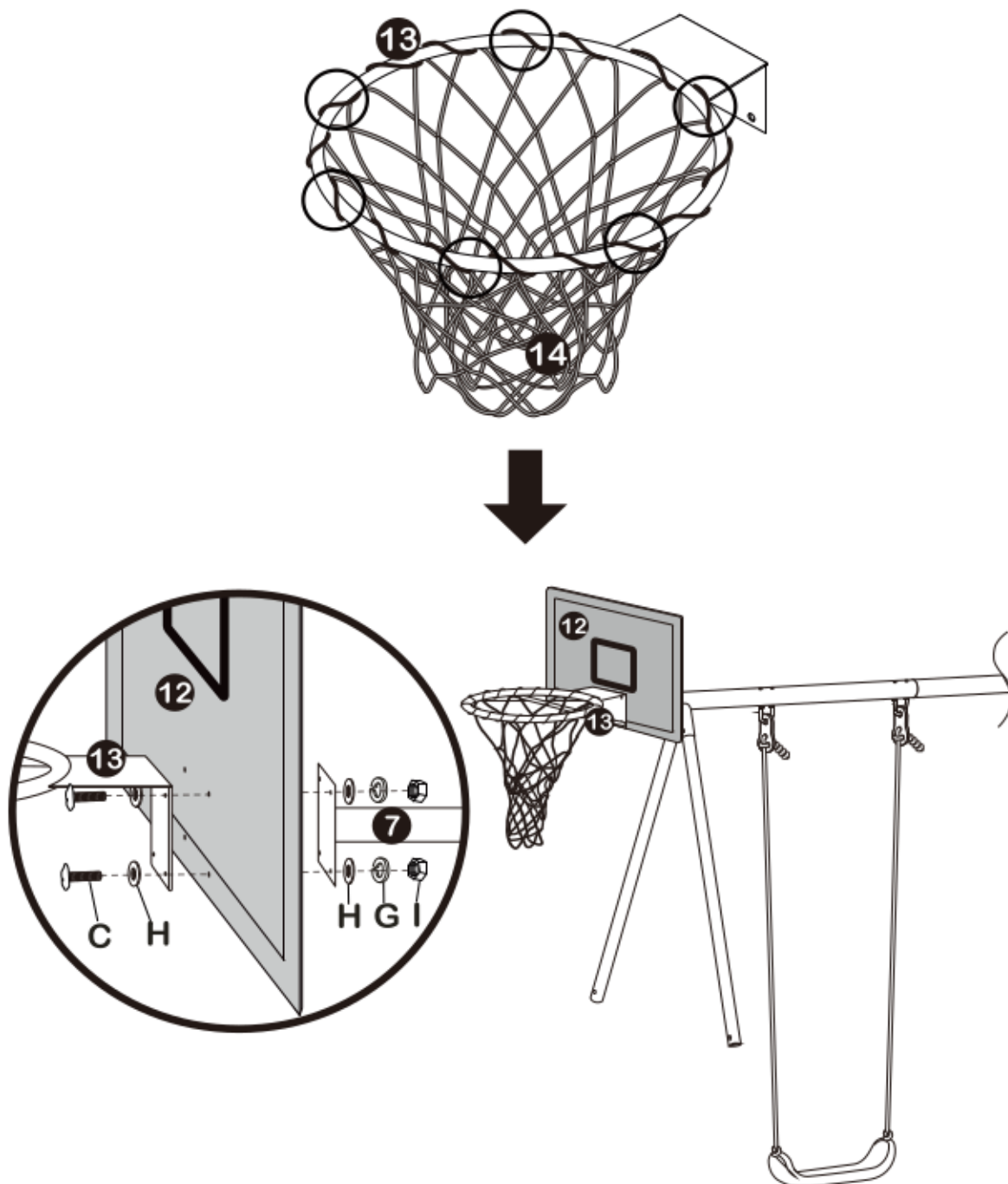

## KROK 7

Włóż elementy nr 5 w matę (nr 16). Wsuń w odpowiedni rękaw element nr 6, tak jak to przedstawiono na grafice.

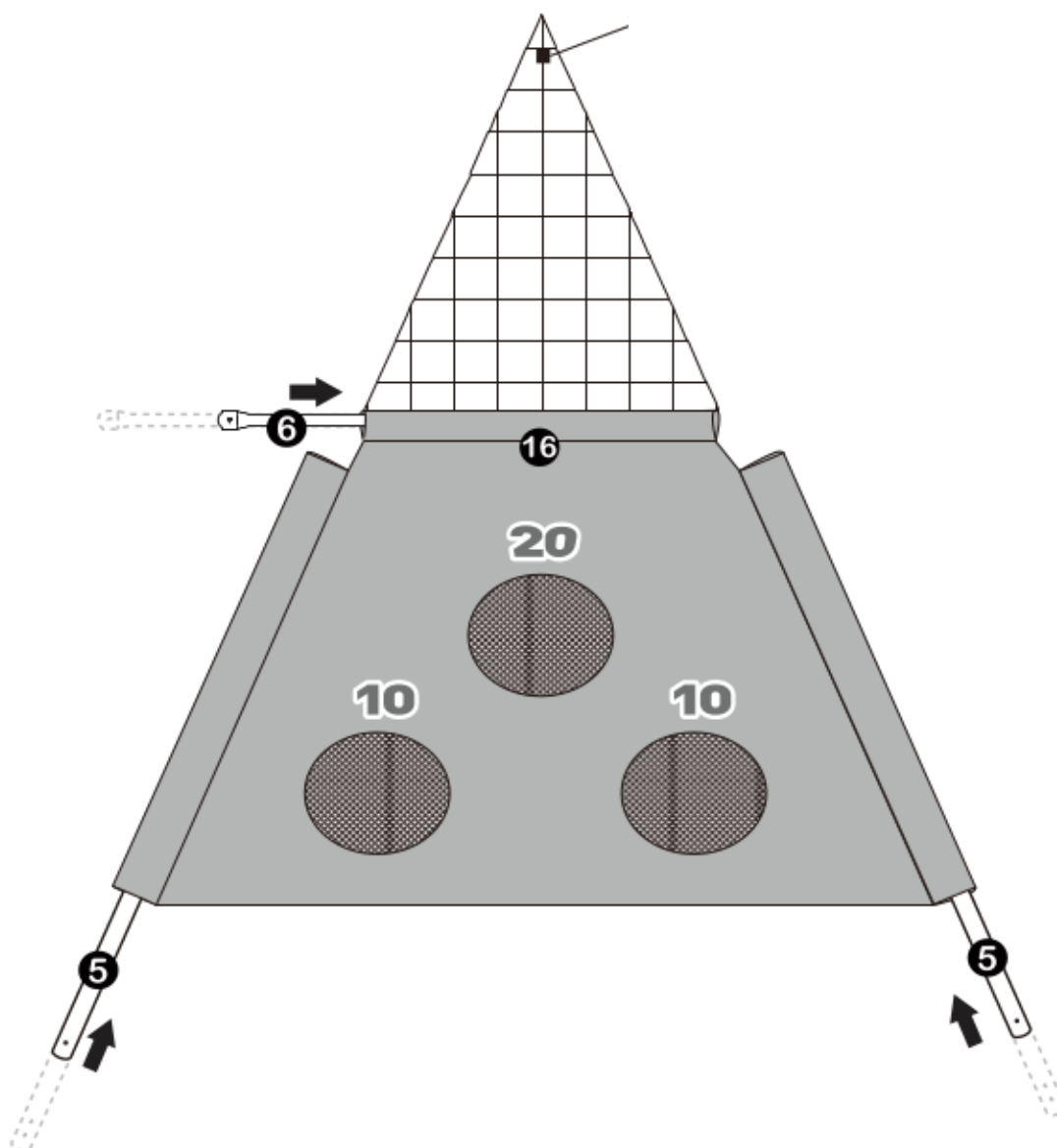



## KROK 8

Za pomocą elementów B, H, J, G oraz I połącz nogi z resztą stelaża, tak jak to przedstawiono na grafice poniżej.

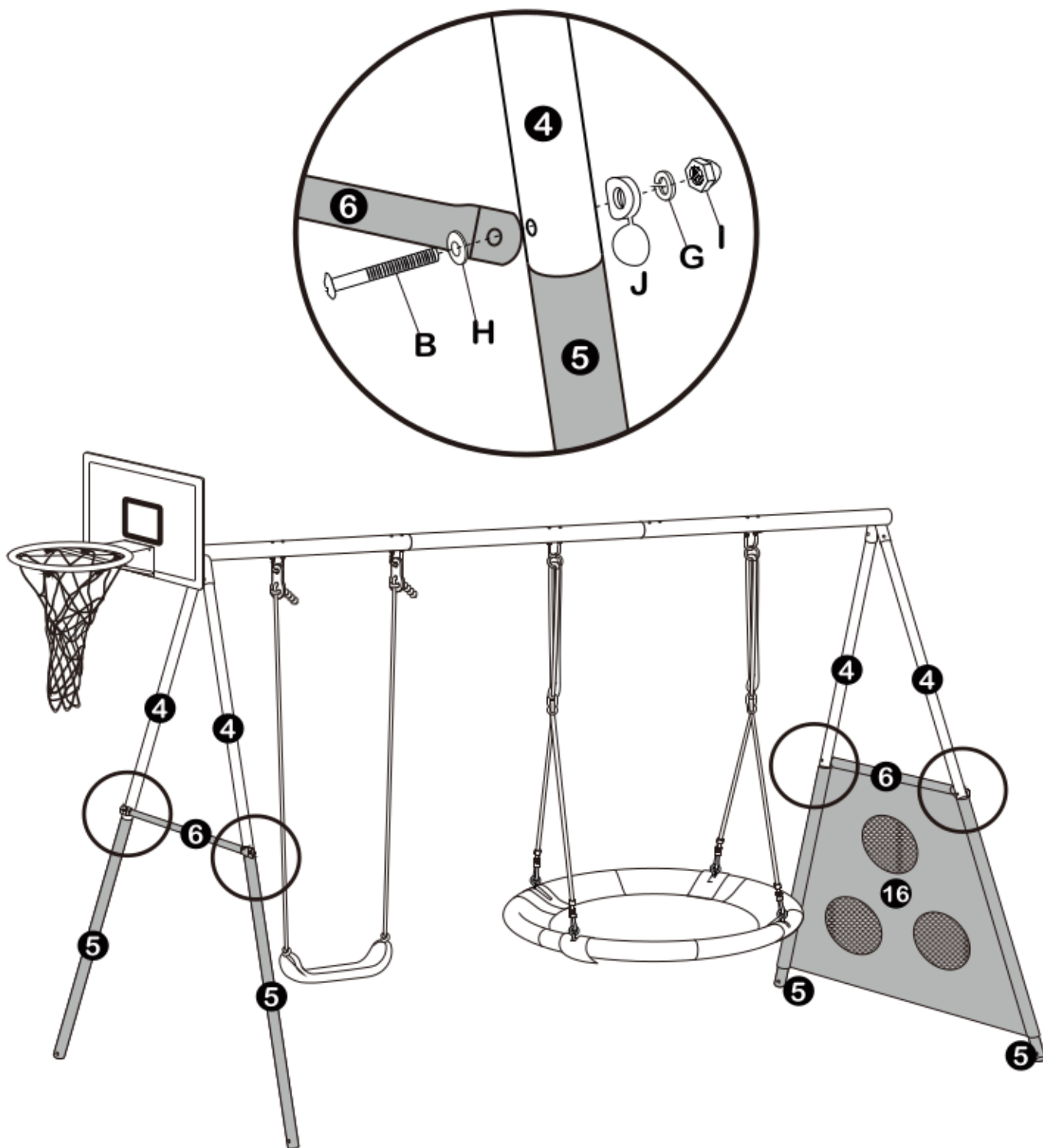

## KROK 9

Po obu stronach stelaża przywiąż siatki (nr 16 i 17) za pomocą linki nr 15. Pamiętaj, żeby czerwone oznaczenie znajdowało się na szczycie stelaża.

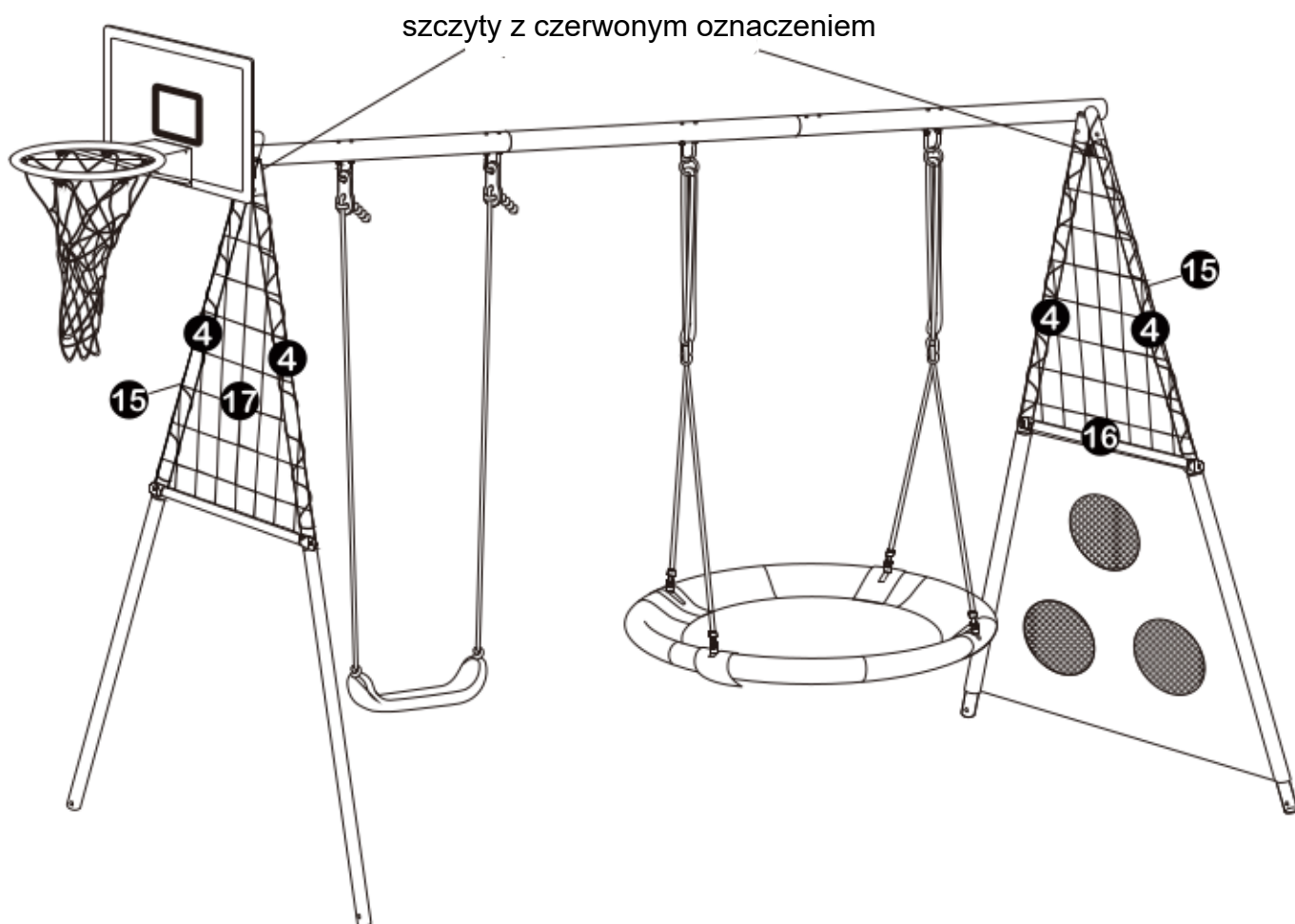

KROK 10

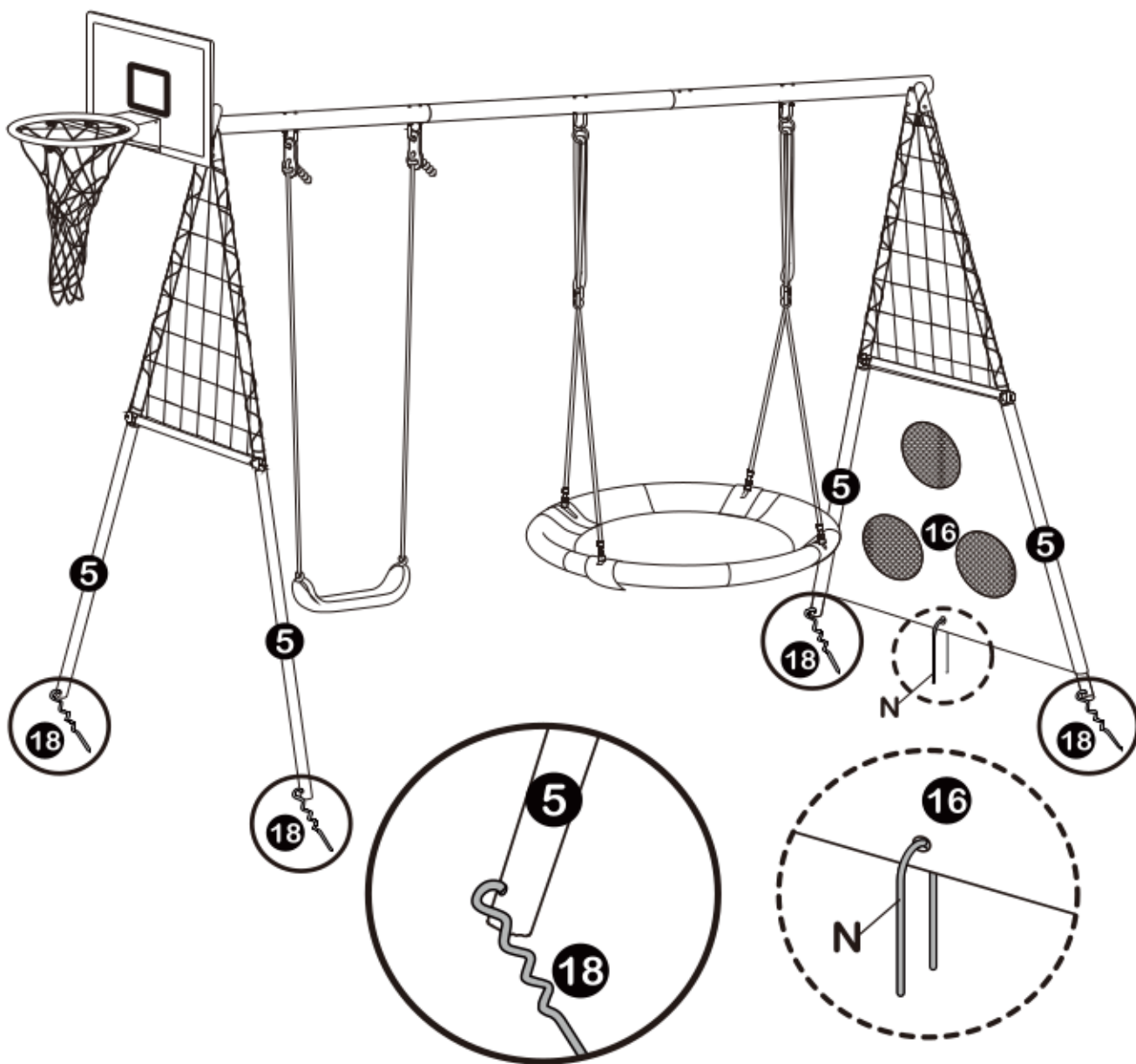

Przymocuj zestaw do podłoża za pomocą śledzi, tak jak wyjaśniono na str nr 4 i przedstawiono na obrazku poniżej.

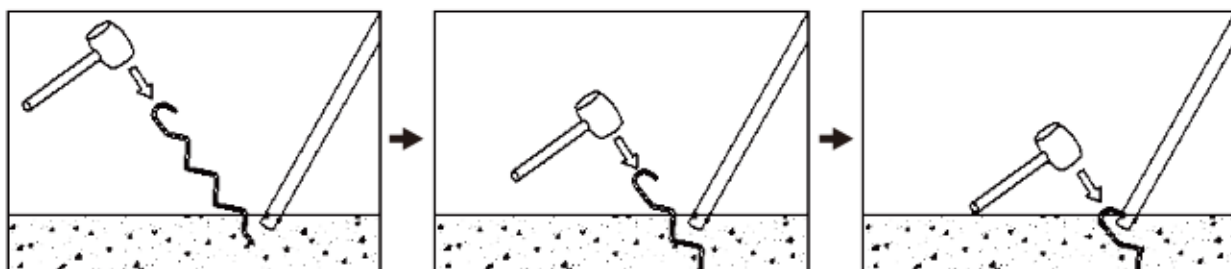

## Informacje końcowe

---

Właśnie ukończyłeś montaż zestawu huśtawek. Zanim pozwolisz korzystać z niego dzieciom, upewnij się, że jest on stabilny i sprawdź wszystkie śruby i śledzie.

Pamiętaj, że dzieci mogą korzystać z zestawu huśtawek tylko pod nadzorem osób dorosłych, którzy zapoznali się z ostrzeżeniami zawartymi w tej instrukcji. Nie pozwalaj dzieciom bawić się na tym zestawie huśtawek, jeżeli nosi on ślady uszkodzeń lub brakuje części. Z każdej huśtawki może korzystać tylko jedno dziecko jednocześnie.

Do montażu używaj tylko części pochodzących z tego zestawu lub części zamiennych od producenta.

## Producent

GRUPA-MG

Mikołaj Gockowiak

Ciele, ul Niedźwiedzia 11

86-005 Białe Błota, Polska

NIP: 554-269-94-18

Wyprodukowano w ChRL